

Led svjetlo (slaba baterija)

Led svjetlo (nova poruka)

Led svjetlo (bljeskanje označava propušten poziv)

Led svjetlo (bljeskanje označava aktiviran alarm)

#### Hrvatski

1. Slušalica
2. LCD ekran
3. Lijeva funkcijska tipka
4. Tipka za pozivanje
5. SMS tipka/Tipka za izbornik
6. Tipka za govornu poštu
7. Numerička tipkovnica
8. Zvijezdica/promjena načina unosa
9. Tipka za *handsfree*
10. Tipka za prijenos u tihi način rada
11. Mikrofon

12. Kamera
13. Povećalo/tipka za Izbornik
14. Završetak poziva/Uključivanje/Isključivanje
15. Navigacijske tipke za gore i dolje
16. Desna funkcijska tipka
17. Kamera
18. Led svjetlo (novi poziv)
19. Led svjetlo (sat)
20. Led svjetlo (nova poruka)
21. Led svjetlo (slaba baterija)
22. Kontakt za punjenje, za upotrebu s postoljem za punjenje (nije uključeno)
23. Pojačavanje glasnoće
24. Smanjivanje glasnoće
25. Utor za slušalice
26. Utor za punjač/USB utor
27. SOS tipka za poziv
28. Zvučnik
29. Vrata baterije
30. Utor za vezicu

Kada uđete u Izbornik, SMS tipka služi kao Lijeva navigacijska tipka, a Povećalo služi kao Desna navigacijska tipka.

## Sadržaj

### Instalacija

- Instalacija SIM kartice i baterije
- Punjenje
- Pokazivači na telefonu

### Operacije

- Aktivacija
- Uspostava poziva
- Uspostava poziva iz Imenika
- Primanje poziva
- Kontrola glasnoće

### Simboli na zaslonu

#### Dodatne opcije

- Opcije pozivanja
- Opcije čekanja
- Informacije o pozivu
- Evidencija poziva
- Imenik
- Tihi način rada
- Slušalice
- SOS pozivi
- Tipka za pozive u hitnom slučaju
- Budilica
- Kalendar
- Kalkulator
- Unos teksta

### SMS poruke

Kreiranje i slanje SMS poruke

Dolazni SMS (Inbox)

Odlazni SMS (Outbox)

#### Postavke

Vrijeme i datum

Podešavanje korisnika

Postavke zvukova (zvono i zvukova)

Blokiranje

Hitno stanje

Brzo biranje

Postavke poziva

Poruke

Pomoć u pisanju

Postavke mreže

Usluge

Postavke sigurnosti

Upute o sigurnosti

Otkrivanje smetnji

Održavanje

Jamstvo i tehnički podaci

#### Instalacija

##### Upozorenje!

Isključite telefon i odspojite punjač prije uklanjanja poklopca baterije

##### Instaliranje SIM kartice i baterije

Držač SIM kartice nalazi se iza baterije.

- 1: Uklonite poklopac baterije.
- 2: Ukoliko je baterije već instalirana, uklonite ju.
- 3: Lagano pritisnite držač kartice i pomaknite ga prema tipki za hitne pozive.
- 4: Stavite držač SIM kartice u uspravan položaj.
- 5: Smjestite SIM karticu na označeno područje. Provjerite da kontakti s kartice budu stavljeni na za to predviđeno područje kao na slici. Pripazite da ne oštetite kontakte na SIM kartici.
- 6: Postavite SIM karticu i pomaknite ju u suprotnom smjeru od tipke za hitne pozive, dok ne „klikne“ na mjesto.
- 7: Umetnite bateriju na njeno mjesto tako da kontakti budu okrenuti prema tipki za hitne pozive.
- 8: Postavite poklopac od baterije dok ne klikne na mjesto.

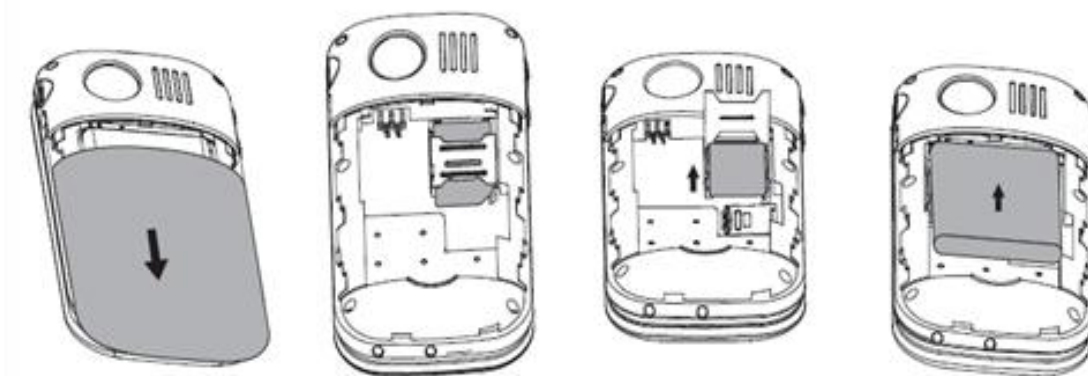



#### Punjenje u tijeku

##### Upozorenje!

Koristite jedino baterije, punjač i dodatke koji su odobreni za Vaš model uređaja. Priključivanje neodgovarajućih

dodataka može biti opasno, oštetiti uređaj te uzrokovati prestanak jamstva.

Kada je baterija slaba  se prikazuje i čuje se upozoravajući zvuk. Kako biste napunili bateriju spojite punjač s telefonom i ukopčajte ga u zidnu utičnicu.

 se kratko prikaže kada spojite punjač sa telefonom, a  kada ga odspojite. Indikator baterije će se u procesu punjenja pomicati. Potrebno je po prilici 3 sata kako bi se baterija u potpunosti napunila.

 se prikaže kada je baterija u potpunosti puna.

#### **Upozorenje!**

*Puni kapacitet baterije bit će dostignut tek nakon 3-4 punjenja.*

*Temperatura prostorije u kojoj se puni uređaj mora biti između 0 °C do +40 °C.*

*Baterije s vremenom gube svoj kapacitet, što znači da je normalno kroz određeni period vremena i upotrebe očekivati smanjenje trajanja baterije u mirovanju.*

#### **Pokazatelji na telefonu**

Kada  bljeska imate novu poruku.

Kada  bljeska baterija je slaba.

Kada  bljeska imate propušten poziv.

Kada  bljeska sat je u funkciji.

#### **Operacije**

##### **Paljenje telefona**

Pritisnite i držite crvenu tipku  na telefonu kako biste ga uključili ili isključili. Pojavit će jedna od slijedećih poruka:

 SIM kartica ne postoji ili je nepravilno stavljena

 SIM kartica je oštećena ili nije valjana.

Ukoliko je SIM kartica valjana, ali je zaštićena PIN kodom potrebno je utipkati PIN kod i pritisnuti OK tipku. Brišete sa tipkom za brisanje.

#### **Upozorenje!**

**Ukoliko PIN i PUK kodovi nisu osigurani uz Vašu SIM karticu, molimo Vas da se obratite Vašem operateru.**

Ispit: # pokazuje broj pokušaja za unos PIN-a. Kada više nemate pokušaja, SIM kartica je blokirana. SIM karticu možete odblokirati unosom PUK koda.

1. Unesite PUK kod i potvrdite sa OK.
2. Unesite novi PIN kod i potvrdite sa OK.

#### **Uspostava poziva**

Upišite telefonski broj. Izbrišite ga sa tipkom za brisanje.

Pritisnite  za pozivanje. Pritisnite Prekid kako biste odustali od poziva.



Pritisnite  kako biste prekinuli poziv.

### Upozorenje!

Kod uspostave međunarodnih poziva pritisnite \* dva puta kako biste dodali međunarodni prefiks "+" prije pozivnog broja države.

### Uspostava poziva iz Imenika

1: Pritisnite Imena kako biste otvorili Imenik.

2: Koristite strelice  /  kako biste se brzo pomicali kroz imenik ili pritisnite prvo slovo imena osobe čiji kontakt tražite, pogledajte Unos teksta.

3: Pritisnite Pozivanje kako biste odabrani kontakt pozvali, ili pritisnite Natrag kako biste se vratili na početni ekran.

### Primanje poziva

Pritisnite  kako biste odgovorili, ili pritisnite Nečujno kako biste ugasili zvuk i tada pritisnite "odbaciti" poziv

ukoliko se ne želite javiti (označavat će zauzetu liniju osobi koja Vas zove). Ili samo pritisnite  kako bi odmah odbacili poziv.

Pritisnite  za završetak poziva.

Također pogledajte "opcije poziva".

### Glasnoća zvuka

Koristite tipke +/- kako bi regulirali glasnoću zvuka (mikrofona) za vrijeme poziva. Na zaslonu telefona možete vidjeti indikator glasnoće zvuka.

### Zvučnik uključen (desna funkcijska tipka)

Uključuje mogućnost *handsfree* razgovora, dakle, ne trebate držati telefon na uhu kako bi razgovarali sa sugovornikom.

Pričajte u mikrofona na najvećoj udaljenosti od 1 metar. Koristite tipke +/- kako bi regulirali glasnoću zvuka.

Pritisnite isključivanje zvučnika kako bi se vratili na normalan način razgovara.

#### Napomena!

Za vrijeme *handsfree* razgovora nije moguće zaprimanje više poziva, već samo jedan. Sugovornik Vas može slabije čuti ukoliko se oko Vas nalazi buka.

Funkcijske tipke nude više opcija. Trenutna funkcija prikazana je na zaslonu iznad tipke.

### Poziv na čekanju

Ukoliko ste u pozivu i stiže vam drugi, telefon će Vas zvučno upozoriti. Ukoliko želite staviti na čekanje poziv koji već obavljate i javiti se na novi dolazni poziv, pritisnite Opcije.

Ova mogućnost mora biti aktivirana, za detalje pogledajte Postavke poziva.

### Informacije o pozivu

Za vrijeme poziva prikazat će vam se trajanje poziva neovisno o tome da li ste Vi zvali ili su Vas nazvali. Ukoliko je pozivatelj sakrio broj, na zaslonu će vam pisati "Nepoznato".



### Izbornik vezan za pozive

U izborniku kod kombiniranih poziva će se pohraniti 20 poziva na koji ste se javili, koji ste propustili ili sami birali.

### Uspostavljanje poziva

1: Pritisnite  .

Ili alternativno pritisnite Izbornik, dođite do  i pritisnite OK.

2: Koristite  /  kako biste se pomicali kroz listu poziva.

 = Dolazni poziv

 = Odlazni poziv

 = Propušten poziv





3: Pritisnite  kako biste nazvali broj ili pritisnite Opcije za sljedeće postavke:

Pregled	Prikazuje detalje odabranog poziva
Obrisati	Obrisati odabrani poziv
Obrisati sve	Obrisati sve pozive
Sačuvati	Spremiti broj u Imenik

### Imenik

Imenik može spremiti 300 kontakata sa po 3 broja po svakom kontaktu.

### Kreiranje kontakta u Imeniku

- 1: Pritisnite izbornik i pomaknite se do  i pritisnite tipku OK.
- 2: Odaberite – **Novi kontakt** – i pritisnite Dodaj.
- 3: Upišite ime kontakta, pogledajte Umetanje teksta.
- 4: Koristite  /  kako biste odabrali Mobitel, Kućni broj ili Ured, upišite broj telefona i pritisnite Spremi.
- 5: Pritisnite  (više puta) kako biste se vratili u Stanje pripravnosti.

### Upozorenje!

**Za međunarodne pozive uvijek koristite “+” prije broja zemlje koju zovete.**



### Uređivanje kontakta u Imeniku

- 1: Pritisnite Izbornik, pomaknite se do  i pritisnite OK.
- 2: Odaberite kontakt i pritisnite Opcije.
- 3: Odaberite jednu od opcija i pritisnite OK.

### Pregled

Prikazuje detalje odabranog kontakta.

### Uređivanje

- 1: Koristite  /  kako biste pomicali pokazivač.
- 2: Pritisnite Spremi.

### Dodavanje novog kontakta

Pogledajte Unos novog kontakta.



### Poziv

Pritisnite OK kako biste pozvali kontakt.

### Slanje SMS-a

Pritisnite OK kako biste napisali SMS, pogledajte Pisanje SMS-a.

### Top 10 kontakata (Lista hitnih kontakata)

- 1: Odaberite jedan od praznih kontakata i pritisnite Dodaj
- 2: Koristite  /  kako biste se pomicali kroz imenik, ili koristite brzu pretragu pritiskom na prvo slovo imena kontakta.
- 3: Pritisnite OK kako biste sačuvali unos ili pritisnite Natrag kako biste se vratili u Izbornik.  
Kako biste obrisali jedan od Top 10 kontakata uđite u Opcije i odaberite opciju Obrisati.

#### Brisanje

Pritisnite OK kako biste obrisali željeni kontakt. Pritisnite Da za potvrdu ili Ne za prekid.

#### Brisanje svega

Odaberite "Sa SIM-a" ili "Sa telefona" i pritisnite OK kako biste obrisali sve kontakte sa SIM kartice ili memorije telefona. Unesite SIM/telefon kod i pritisnite Ok za potvrdu.

#### Kopiranje svega

Odaberite "Sa SIM-a" i pritisnite OK kako biste kopirali sve kontakte sa SIM kartice na memoriju telefona. Pritisnite Da za potvrdu ili Ne za prekid.

Odaberite "Sa telefona" i pritisnite OK kako biste kopirali sve kontakte iz Imenika sa memorije telefona na SIM karticu. Pritisnite Da za potvrdu i Ne za prekid.

#### Memorija

Odaberite SIM ili Telefon i pritisnite OK kako biste odabrali zadanu memoriju za Izbornik.

#### Slanje kontakta

Odaberite Slanje kontakta putem SMS-a i pritisnite OK kako biste poslali odabrani kontakt u obliku vCard SMS-om. Upišite broj primatelja (ili pritisnite Pretraga) i pritisnite OK za slanje.

#### Tihi način rada

Tihi način rada je unaprijed postavljen profil gdje su zvukovi SMS-a i poziva ugašeni, dok su vibracija i zvukovi tipki nepromijenjeni. Za aktivaciju i deaktivaciju pritisnite i držite #.

#### Slušalice

Kada su slušalice priključene interni mikrofoni u telefonu je automatski isključen. Kad primete poziv možete koristiti tipku za odgovoravanje koja se nalazi na slušalicama – kako biste primili i prekinuli poziv.

#### Upozorenje!

**Upotrebljavanje slušalica na maksimalnoj glasnoći može oštetiti Vaš sluh. Oprezno prilagođavajte razinu glasnoće prilikom korištenja slušalica.**

#### SOS pozivi

Dok je telefon uključen desna funkcijska tipka pokazuje SOS prije nego li je SIM kartica aktivirana ili dok je telefon zaključan. Pritisnite SOS i zatim Da kako biste automatski nazvali 112. Pritisnite Ne kako biste se vratili na početni zaslon. Ukoliko slučajno pritisnete Da, odmah pritisnite Ne kako biste prekinuli poziv. Dok god je telefon upaljen

moguće je uputiti hitan poziv upisom broja 112 i pritiskom na .

Većina, ali ne sve, mreže prihvaćaju poziv na 112 ili 911 čak i sa nevažećom SIM karticom. Kontaktirajte svojeg operatera za više informacija.

#### Tipka za hitne pozive

Kako biste uputili hitan poziv, pritisnite i držite 3 sekunde Tipku za hitan poziv na poleđini telefona, ili je pritisnite dva puta u sekundi. Telefon će poslati hitnu SMS poruku svim brojevima sa Liste hitnih kontakata. Telefon će tada pokušati uspostaviti poziv sa prvim brojem s liste. Ukoliko na poziv nije odgovoreno unutar 30 sekundi, slijedeći broj s

liste će se pokušati dobiti. Zvanje se ponavlja 3 puta ili dok se ne odgovori na poziv ili dok se ne pritisne tipka .

Funkcija Hitnog poziva mora biti aktivirana prije upotrebe. Pogledajte postavke kako aktivirati ovu funkciju, kako unijeti kontakte za Hitni poziv i kako unijeti tekst kod Hitnih SMS poruka.

#### Upozorenje!

Automatski pozivi na 112 obično nisu dopušteni. Ne spremajte taj broj na listu brojeva koji se automatski zovu. Neke privatne osiguravajuće kuće primaju automatske pozive od svojih klijenata. Uvijek kontaktirajte svoju osiguravajuću kuću prije programiranja broja telefona.

## Alarm

- 1: Pritisnite Izbornik i pomaknite se do  i pritisnite OK.
- 2: Odaberite uključeno i pritisnite OK.
- 3: Upišite vrijeme alarma i potvrdite odabirom sa OK.
- 4: Za jednokratni alarm odaberite Jednom i pritisnite Spremi.
- 5: Za ponovljeni alarm odaberite Ponovljeno i pritisnite OK. Prođite po listi dana i odaberite dane kada želite da se alarm ponovi, zatim pritisnite Spremi.
- 6: Kako biste uredili alarm pritisnite Uredi i zatim OK.
- 7: Kako biste ugasili alarm pritisnite Isključi. Alarm je sada izbrisan.

### Upozorenje!

Alarm će se upaliti čak i ako je telefon isključen. Kada se alarm aktivira oglasit će se signal. Pritisnite Zaustavi kako biste isključili alarm ili Odgodi kako bi se alarm ponovo aktivirao za 9 minuta.



## Kalendar

- 1: Pritisnite Izbornik, idite do  i tada pritisnite OK.
- 2: Izaberite Opcije.
- 3: Izaberite jednu od ponuđenih opcija i pritisnite Ok.

### Pregled obveza

Prikazuje sve obveze za izabrani datum.

### Dodati obvezu

- 1: Uđite u željeni datum gdje želite označiti obvezu, tada pritisnite .
- 2: Unesite točno vrijeme obveze, tada pritisnite .
- 3: Pritisnite Uredi, uđite u opis obveze i tada pritisnite Izvršeno.
- 4: Pritisnite spremi i obveza će biti pohranjena.

Kada dođe navedeno vrijeme i dan, čut će se signal upozorenja i na zaslonu će pisati točan opis obveze.



### Idi na datum

Unesite datum i pritisnite OK.

### Napomena!

Unešene obveze (alarmi) će zvoniti i kada je mobitel ugašen.

## Kalkulator

- 1: Pritisnite Izbornik, idite do  i pritisnite OK.
- 2: Unesite prvi broj. Koristite # kako bi ušli u decimalna mjesta.
- 3: Koristite  /  kako bi odabrali jednu od matematičkih operacija (+, -, x, ÷) i pritisnite OK.
- 4: Unesite slijedeći broj i pritisnite OK.
- 5: Ponovite korake od 2 do 4 ukoliko je potrebno.  
Odaberite “=” i pritisnite OK kako bi dobili rezultat.



### Unošenje teksta

Tekst se unosi tako da pritišćete numeričku tipkovnicu sve dok ne dođete do željenog slova/broja/numeričkog znaka.





Prilikom pisanja SMS-a u nekim jezicima možete koristiti opciju "Pametan ABC" (eZiType™) koja Vam sugerira riječ koju želite napisati jer koristi rječnik. Pogledajte u Postavkama kako možete promijeniti opciju "Pametan ABC".

### Unošenje specijalnih znakova

Pritišćite tipku sve dok ne dođete do željenog znaka. Pričekajte nekoliko sekundi prije unosa novog slova/broja i sl. Pritisnite \* kako bi došli do liste specijalnih znakova. Označite željeni znak i pritisnite OK kako bi ga odabrali. Koristite +/- ili  /  kako bi se pomicali kroz tekst. Pritisnite # kako bi odabrali pisanje samo brojeva, te velikim ili malim slovima.

### Unošenje teksta s "Pametnim ABC"

Pritisnite bilo koju tipku jednom, iako prikazani znak nije onaj koji želite. Rječnik će predložiti moguće riječi bazirajući se na tipke koje ste pritiskali. Koristite  /  kako bi označili željenu riječ i pritisnite OK te nastavite tako sa sljedećom riječi. Ukoliko ni jedna od ponuđenih riječi u rječniku nije ispravna, pritisnite # kako bi je ručno promijenili. Sljedeće oznake prikazuju način na koji možete pisati tekst:

eZi.ABC VELIKA SLOVA s "Pametnim ABC"

eZi.abc mala slova s "PametnimABC"

ABC VELIKA SLOVA

abc mala slova

123 Brojevi

### FM radio



Radio može primiti frekvencije od 87.5 do 108.0 MHz.

Napomena: Molimo koristite slušalice kada upalite FM radio jer one služe kao antena.

#### Uključivanje FM radija:

1. Spojite slušalice s telefonom
2. Uđite u glavni izbornik, izaberite FM Radio i pritisnite OK. Sada je FM radio uključen. Pokazivat će frekvencije od 87.5 do 108.0 MHz. Možete podesiti glasnoću zvuka tipkama Gore & Dolje.
3. Idite nazad u glavni izbornik pritiskom "  ". FM radio je i dalje upaljen.

#### Ručno biranje FM stanica:

1. Koristite  /  kako biste odabrali željenu FM frekvenciju.
2. Pritisnite Opcije i spremite radio stanice

#### Opcija automatskog traženja:

1. Odaberite izbornik FM radija
2. Odaberite Opcije
3. Odaberite Automatsko traženje i pritisnite OK

#### Isključivanje radija:

Uđite u FM radio izbornik; pritisnite tipku "5" kako biste isključili FM radio.

### SMS poruke

#### Pisanje i slanje SMS-a



- 1: Pritisnite Izbornik, idite do  i pritisnite OK.
- 2: Odaberite Poruke i pritisnite OK.
- 3: Odaberite Piši poruku i pritisnite OK.
- 4: Napišite svoju poruku (vidite prethodne upute) i pritisnite Izvršeno.
- 5: Odaberite jednu od niže navedenih opcija slanja i pritisnite OK:

Samo slanje	Pošaljite poruku bez spremanja
Spremi i pošalji	Pošaljite poruku i spremite je u Poslane poruke

Pošalji prema više	Poruku će primiti više primatelja
--------------------	-----------------------------------

Ako odaberete Pošalji prema više, tada:

- 1: Odaberite primatelja i pritisnite OK.
- 2: Odaberite jednog od primatelja i pritisnite Uredi
- 3: Upišite broj ili pritisnite Pretraži za otvaranje imenika. Nakon upisa ili odabira broja pritisnite OK.
- 4: Ponovite korake 2-3 kako biste unijeli dodatne primatelje.



Kada ste završili pritisnite Izvršeno.

#### Upozorenje!

Za međunarodne brojeve uvijek koristite "+" prije broja države (umjesto 00 i sl.).



#### Dolazni SMS (Dolazne poruke)



- 1: Pritisnite Izbornik i pomaknite se do  te pritisnite OK.
- 2: Odaberite Poruke i pritisnite OK.
- 3: Odaberite Dolazne poruke i pritisnite OK.
- 4: Odaberite poruku s popisa i pritisnite Pročitaj. Koristite  /  za pomicanje poruke gore/dolje.
- 5: Pritisnite Opcije, pogledajte Izlazne poruke (Izlazna pošta).

#### Izlazne poruke (Izlazna pošta)



- 1: Pritisnite Izbornik, pomaknite se do  i pritisnite OK.
- 2: Odaberite poruke i pritisnite OK.
- 3: Odaberite Izlaznu poštu i pritisnite OK.
- 4: Odaberite poruku i pritisnite OK. Koristite  /  za pomicanje po poruci gore/dolje.
- 5: Pritisnite Opcije.

#### Poslane poruke

Odaberite jednu od opcija slanja i pritisnite Ok za potvrdu (pogledajte Kreiranje i Slanje SMS-a).

#### Odgovor (Ulazna pošta)

Napišite svoj odgovor i zatim pritisnite Izvršeno. Poruka će odmah biti poslana.

#### Poziv

Pritisnite OK kako biste nazvali odabrani kontakt.

#### Brisanje

Odaberite Da kako biste obrisali poruku ili Ne kako biste se vratili u Izbornik.

#### Uređivanje

Uredite poruku, pritisnite Izvršeno kako biste vidjeli opcije slanja (pogledajte Kreiranje i slanje SMS-a).

#### Prosljeđivanje (Ulazna pošta)

Prosljedite poruku iz svoje Ulazne/Izlazne pošte. Pritisnite Izvršeno kako biste vidjeli opcije slanja.

#### Obrisati sve

Pritisnite Da kako biste obrisali sve poruke iz Ulazne pošte. Pritisnite Ne kako biste se vratili u izbornik.

#### Iskoristi broj

Prikazuje sve telefonske brojeve u poruci kao i broj pošiljatelja.

- 1: Koristite strelice kako biste se pomicali po prikazanim brojevima.
- 2: Pritisnite Opcije.
- 3: Odaberite jednu od ponuđenih opcija i pritisnite OK.

Pozovi	Nazovite odabarni broj
Spremi	Spremi broj u Imenik
Pošalji SMS	Napiši novu SMS poruku

## Postavke

### Upozorenje!

Postavke opisane u ovom poglavlju moguće je podesiti u stanju mirovanja.

## Vrijeme i datum

### Postavke vremena i datuma



- 1: Pritisnite Izbornik, pomaknite se do  i pritisnite OK.
- 2: Odaberite Postavke telefona i pritisnite OK
- 3: Odaberite Vrijeme i datum i pritisnite OK
- 4: Upišite vrijeme (SATI:MINUTE)
- 5: Unesite datum (DAN/MJESEC/GODINA) zatim pritisnite OK.

### Postavljane vremena i datuma



- 1: Pritisnite Izbornik, pomaknite se do  i pritisnite OK.
- 2: Odaberite Postavke telefona i pritisnite OK.
- 3: Odaberite Vrijeme i datum i pritisnite OK.
- 4: Odaberite Format i pritisnite OK.
- 5: Odaberite **12 sati ili 24 sata**.
- 6: Odaberite Format datuma.
- 7: Odaberite željeni format datuma.

### Postavljanje Automatskog vremena



- 1: Pritisnite Izbornik i pomaknite se do  i pritisnite OK.
- 2: Odaberite Postavke telefona i pritisnite OK.
- 3: Odaberite Vrijeme i datum i pritisnite OK.
- 4: Odaberite Automatsko vrijeme i pritisnite OK.
- 5: Odaberite Uključeno/Isključeno i pritisnite OK.

## Korisničke postavke

### Promjena jezika

Početni jezik za Izbornik, Poruke itd. određene su SIM karticom. To možete promijeniti u bilo koji drugi jezik podržan na telefonu.



- 1: Pritisnite Izbornik i pomaknite se do  te pritisnite OK.
- 2: Odaberite Postavke telefona i pritisnite OK.
- 3: Odaberite Jezik i pritisnite OK.
- 4: Pomaknite se gore/dolje kako biste odabrali željeni jezik i pritisnite OK.

### Pozadina ekrana

Možete odabrati između 4 pozadine.



- 1: Pritisnite Izbornik i pomaknite se do  te pritisnite OK.
- 2: Odaberite postavke telefona i pritisnite OK.
- 3: Odaberite Pozadine i pritisnite OK.
- 4: Pomaknite se gore/dolje kako biste vidjeli dostupne pozadine.
- 5: Pritisnite OK za potvrdu ili Natrag za zadržavanje stare pozadine.

### Pozadinsko osvjetljenje

Određuje vrijeme prije nego se pozadinsko osvjetljenje ugasi.



- 1: Pritisnite Izbornik i pomaknite se do  zatim pritisnite OK.
- 2: Odaberite Postavke telefona i pritisnite OK.
- 3: Odaberite LCD osvjetljenje i pritisnite OK.
- 4: Odaberite nivo svjetline u rasponu od 1~5.

### Postavke zvuka i zvona

#### Postavke tona

- 1: Pritisnite Izbornik i pomaknite se do  zatim pritisnite OK.
- 2: Odaberite Korisnički profil i pritisnite OK.
- 3: Odaberite **Idi na Opće** i zatim odaberite Prilagođeno i pritisnite OK.
- 4: Odaberite Postavke tona i zatim pritisnite OK.
- 5: Odaberite jedan od ponuđenih tonova kako biste čuli kako zvuči. Pritisnite OK za potvrdu ili Natrag za povratak.
- 6: Namjestite tonove za Alarm, poruke i tipkovnicu na isti način.

#### Glasnoća zvona

- 1: Odaberite Glasnoću i pritisnite OK.
- 2: Pomaknite se pomoću  /  kako biste mijenjali glasnoću, potvrdite odabir pritiskom na OK.

#### Tip upozorenja (zvono/vibracija)

Dolazni pozivi mogu biti signalizirani zvukom ili vibracijom.

Odaberite željeni način signaliziranja i pritisnite OK.

#### Tonovi upozorenja i pogreške

Tonovi upozorenja i pogreške koriste se kako bi se upozorilo na slabu bateriju, pogrešku na telefonu ili SIM kartici, itd.

- 1: Odaberite Upozorenje i pritisnite Uključi/Isključi kako bi ga uključili/isključili.
- 2: Odaberite Pogreška i pritisnite Uključi/Isključi kako bi je uključili/isključili.
- 3: Pritisnite Izvršeno za spremanje.

#### Tiho

Kod modela Tiho nema zvukova za SMS, pozive i sl., no ostaje vibracija i uključen zvuk tipkovnice.

- 1: Odaberite Tiho i pritisnite OK.
- 2: Odaberite Uključi/Isključi kako bi ga uključili/isključili.
- 3: Pritisnite Izvršeno za spremanje.

Alternativno možete pritisnuti i držati # kako bi aktivirali/deaktivirali model Tiho.

#### Bluetooth

Telefon mora biti kompatibilan s Bluetooth uređajem s kojim se spaja.

1. Odaberite Postavke
2. Odaberite Povezivanje i pritisnite OK.
3. Odaberite Bluetooth, te:
  - 3.1. Aktivirajte Bluetooth s UKLJUČI/ISKLUJUČI
  - 3.2. Označite Vidljivost Vašeg telefona kako bi Vas uređaj s kojim se spajate mogao pronaći
  - 3.3. Moj uređaj
  - 3.4. Pretražite audio uređaje kako bi vidjeli da li neki od njih ima Bluetooth

#### Opcije blokiranja

Možete isključiti neke opcije kako bi pojednostavili upotrebu mobilnog uređaja.

- 1: Pritisnite Izbornik, idite do  i pritisnite OK.

- 2: Pritisnite Blokiraj opciju i pritisnite OK.
- 3: Odaberite svaku opciju koju želite isključiti i pritisnite Uključi.
- 4: Pritisnite Izvršeno kako bi potvrdili izbor.

### Hitni slučajevi

Pogledajte postavke za tipku za Hitne pozive.

Pogledajte također Operacije/Hitni poziv.

1: Pritisnite Izbornik, idite do  i pritisnite OK.

2: Odaberite Hitni slučaj i  te pritisnite OK za postavke navedene u nastavku:

### Aktiviranje

Izaberite jednu od opcija i pritisnite OK:

Isključi	Tipka za hitne pozive je isključena.
Upali Normalno	Tipka za hitne pozive je uključena. Za aktiviranje, držite tipku 3 sekunde, ili je 2 puta u sekundi pritisnite.
Upali.(3)	Tipka za hitne pozive je uključena. Za aktiviranje, pritisnite je 3 puta u sekundi.

### Popis kontakata

Popis kontakata koji mogu biti pozvani kada se pritisne tipka za Hitne pozive:

1: Pritisnite Izbornik, idite do  i pritisnite OK.

2: Odaberite Hitni slučaj i  te pritisnite: OK.

3: Odaberite Listu kontakata i pritisnite OK.

4: Odaberite Prazno i pritisnite Opcije.

5: Odaberite Imenik ukoliko želite dodati kontakt iz svog Imenika.

Alternativno, pritisnite Ručno.

6: Pritisnite .

7: Unesite broj i pritisnite Spremi.

Ponavljajte postupak sve dok nemate najviše 5 hitnih kontakata. Vidite upute za Imenik kako bi znali dodati/obrisati/spremiti kontakt.

Kako bi uredili ili obrisali postojeći unos, označite ga i pritisnite Opcije te označite Uredi ili Obriši i pritisnite OK.

### Poruke

Kada pritisnete tipku za Hitan poziv, poslat će se SMS poruka. Pritisnite Uredi i unesite tekst, te pritisnite OK za spremanje.

### Informacije alarma

Molimo pročitajte ove sigurnosne upute prije aktivacije opcije Hitnog poziva:

Budite pažljivi prilikom odabira brojeva na kojima se može javiti sekretarica, jer čim se netko javi na poziv, alarm će stati.

### Govorna pošta

1: Pritisnite Izbornik, idite do  i pritisnite OK.

2: Odaberite Govornu poštu i pritisnite OK.

3: Odaberite Prazno i pritisnite Opcije.

4: Odaberite Imenik ukoliko želite dodati kontakt iz svog Imenika.

5: Pritisnite Spremi kako biste spremili kontakt.

#### Spajanje na govornu poštu

1: Odaberite Opcije i pritisnite OK.

2: Odaberite Spajanje i pritisnite OK kako bi nazvali govornu poštu. Alternativno pritisnite i držite 1 kako bi nazvali govornu poštu.

#### Uredi

Za uređivanje već postojećeg unosa, označite unos i pritisnite Opcije, odaberite Uredi i pritisnite OK.

#### Obriši

Za brisanje postojećeg unosa, označite Unos i pritisnite Opcije, označite Izbrisi i pritisnite OK.

#### Napomena!

Govorna pošta ovisi o telefonskom operateru.

#### Prečaci (Brzo biranje)

Numeričke tipke 0 i 2–9 mogu biti korištene za brzo biranje.

#### Dodavanje Prečaca



1: Pritisnite Izbornik, idite do  i pritisnite OK.

2: Označite broj Prečaca i pritisnite OK.

3: Odaberite 0 i pritisnite Dodaj.

4: Odaberite broj iz Telefonskog imenika i pritisnite OK.

5: Ponavljajte dodavanje Prečaca za brojeve 2-9.

Za brzo biranje unosa, pritisnite i držite broj koji ste odabrali za željeni prečac.

Za uređivanje postojećeg unosa, označite taj unos i pritisnite Opcije te označite Uredi ili Obriši te pritisnite OK.

#### Postavke poziva



1: Pritisnite Izbornik, idite do  i pritisnite OK.

2: Odaberite Postavke poziva i pritisnite OK kod sljedećih postavki:

#### Prikaz broja

Možete namjestiti na Vašem telefonu da sugovornik vidi Vaš broj kada ga zovete, ili da bude sakriven. Odaberite jednu od sljedećih opcija i pritisnite OK.

Mrežne postavke	Koristite mrežne postavke
Sakrijte broj	Nikad neće biti prikazan Vaš broj
Pošalji broj (ID)	Uvijek će biti prikazan Vaš broj

#### Poziv na čekanju

Odaberite jednu od opcija i pritisnite OK. Također pogledajte Operacije – Poziv na čekanju

Aktivirajte	Opcija poziva na čekanju je uključena
Deaktivirajte	Opcija poziva na čekanju je isključena
Provjeri statusa	Prikazuje da li je usluga dostupna ili nije

#### Preusmjeravanje poziva

Podesite koje pozive želite preusmjeriti.

Označite uvjetna preusmjerenja i pritisnite OK, te onda označite Aktiviraj, Deaktiviraj ili Provjeri status (vidite odlomak iznad za detalje).

Preusmjerite govornu poštu	Preusmjeri svu govornu poštu.
----------------------------	-------------------------------

Preusmjeri nedostupno	Preusmjeri sve dolazne pozive ako je telefon ugašen ili ste zauzeti pa se ne možete odmah javiti.
Preusmjeri pozive bez odgovora	Preusmjeri sve dolazne pozive ukoliko se ne javite.
Presumjeri ako je zauzeto	Preusmjeri dolazne pozive ukoliko je linija zauzeta.
Prekini preusmjeravanje	Niti jedan poziv neće biti preusmjeren.

### Zabrana poziva

Mobilni uređaj ima opciju zabrane određene vrste poziva.

#### Napomena!

Kako bi aktivirali ovu opciju, morat ćete koristiti lozinku. Kontaktirajte svog operatera kako bi dobili lozinku.

Odlazni pozivi:	Pritisnite OK te odaberite:
<i>Svi pozivi</i>	Korisnik se može javiti na dolazne pozive, no ne može sam zvati birani broj.
<i>Međunarodni pozivi</i>	Korisnik ne može zvati međunarodne pozive.
<i>Međunarodni pozivi osim domicilne države</i>	Korisnik ne može zvati međunarodne pozive, međutim ukoliko se nalazi izvan svoje države, može zvati svoju državu (onu čija je SIM kartica).
Dolazni pozivi:	Pritisnite OK te odaberite:
<i>Svi pozivi</i>	Korisnik može birati pozive, no ne može primati dolazne pozive.
<i>Sve dolazne pozive u roamingu</i>	Korisnik ne može primiti pozive od pozivatelja izvan domicilne države korisnika.
Poništi sve	Prekini sve zabrane poziva (potrebna lozinka).

### Opcije odgovora

Označite Otvori kako bi odgovorili i pritisnite Uključi kako bi omogućili javljanje na pozive otvaranjem zaslona telefona.

Izaberite bilo koju tipku i pritisnite Uključi kako bi se mogli javiti na dolazni poziv pritiskom bilo koje tipke.

### Poruke



- 1: Pritisnite Izbornik, idite do  i pritisnite OK.
- 2: Odaberite Poruke i pritisnite OK.
- 3: Odaberite SMS postavke i pritisnite OK kod sljedećih postavka:

#### Postavke profila

Ovaj broj je potreban kako bi koristili SMS opciju. Broj se može dobiti od operatera.

- 1: Dodaj/Uredi postavke poruke za telefonski broj. Koristite tipke sa strane kako bi pomaknuli pokazivač. Pritisnite Obriši kako bi obrisali unos.
- 2: Pritisnite Spremi kako bi pohranili novi broj.

#### Status memorije

Prikazuje postotak iskorištene memorije na SIM kartici i na mobilnom uređaju.

#### Preferirana pohrana

- 1: Odaberite SIM kako bi izbrisali poruke na SIM kartici ili Telefon kako bi izbrisali poruke u memoriji telefona.
- 2: Pritisnite OK za potvrdu.

#### Pravopisna podrška



- 1: Odaberite Izbornik, idite do  i pritisnite OK.
- 2: Odaberite Poruke i pritisnite OK.
- 3: Odaberite Pravopisna podrška i pritisnite OK.
- 4: Pritisnite Uključi kako bi aktivirali Pametan ABC/eZiType™, pogledajte u uputama “Unošenje teksta”.
- 5: Odaberite rječnik i pritisnite OK za potvrdu.

### Mrežne postavke



- 1: Odaberite Izbornik, idite do  i pritisnite OK.
- 2: Odaberite Mrežne postavke i pritisnite OK.
- 3: Odaberite jednu od dolje navedenih opcija i pritisnite OK za potvrdu.

Automatsko	Mreža je automatski postavljena.
Ručno	Prikazana je lista dostupnih mreža. Odaberite željenu mrežu i pritisnite OK.

### Sigurnosne postavke



- 1: Pritisnite Izbornik, idite do  i pritisnite OK.
- 2: odaberite Postavke i pritisnite OK.

### Zaključavanje SIM-a

SIM kartica je zaštićena s PIN kodom (Osobni Identifikacijski Broj). Uređaj može biti postavljen tako da prilikom paljenja traži PIN kod. Odaberite Uključi/Isključi i pritisnite OK kako bi omogućili/onemogućili zaključavanje SIM kartice.

#### Napomena!

Trebate unijeti ispravan PIN kod kako bi omogućili/onemogućili SIM zaključavanje.

### Zaključavanje telefona

Odaberite Uključi/Isključi i pritisnite OK kako bi omogućili/onemogućili zaključavanje telefona.

#### Napomena!

Trebate unijeti ispravan Telefonski kod kako bi izmijenili postavke. Kod telefona je: 1234.

### PIN/PIN2/lozinka telefona

Kako bi izmijenili PIN ili lozinku za zaključavanje telefona trebate:

- 1: Unijeti ispravan kod i potvrditi ga sa OK.
- 2: Unijeti novi kod i potvrditi ga sa OK.
- 3: Unijeti novi kod ponovno i potvrditi ga sa OK.

Tvornički zadano

Resetirajte telefon kako bi ga postavili na tvorničke postavke.

Unesite lozinku za zaključavanje telefona i pritisnite OK kako bi ga postavili na tvornički zadano.

### Sigurnosne upute

#### Upozorenje!

Uređaj kao i sva njegova dodatna oprema može sadržavati sitne dijelove pa sve držite izvan dohvata male djece.

### Rješavanje problema

Telefon se ne može upaliti
----------------------------



Baterija je prazna	Uključite punjač u telefon i utičnicu te ga ostavite nekoliko sati kako bi se napunila baterija do kraja.
Baterija je nepravilno instalirana	Provjerite i po potrebi ponovno umetnite bateriju u telefon.

Nemogućnost punjenja baterije	
Baterija ili punjač su oštećeni	Provjerite punjač i bateriju
Bateriju puniti samo u temperaturama od 0°C do +40°C.	Pazite da ste prilikom punjenja baterije u okruženju gdje se temperature kreće od 0°C do +40°C.
Punjač je krivo spojen u telefon ili u utičnicu	Provjerite i po potrebi ponovno umetnite punjač u telefon i u utičnicu.

Stanje mirovanja se smanjuje	
Kapacitet baterije se smanjuje ili je prenizak	Stavite novu bateriju.
Telefon je konstantno bez signala	Kada telefon stalno traži signal, tada se više troši baterija. Pronađite mjesto s jačim signalom, ili privremeno isključite uređaj.

Nemoguće je uspostaviti ili primiti poziv	
Uključena je opcija zabrane poziva	Isključite navedenu opciju. Ukoliko to ne riješi problem, kontaktirajte svog operatera.

PIN kod se ne prihvaća	
Previše puta je unesen krivi PIN kod	Unesite PUK kod kako bi izmijenili PIN kod, ili kontaktirajte svog operatera.

Greška na SIM kartici	
SIM kartica je oštećena	Provjerite stanje SIM kartice. Ako je oštećena, kontaktirajte svog operatera.
SIM kartica je pogrešno stavljena u telefon	Provjerite i po potrebi ponovno umetnite SIM karticu u telefon.
SIM kartica je prljava ili mokra	Sa čistom maramicom nježno prebrišite čip na SIM kartici

Greška prilikom spajanja na mrežu	
SIM kartica je nevažeća	Kontaktirajte svog operatera.
GSM usluga nije pokrivena (uključena)	Kontaktirajte svog operatera.

---

Signal je preslab	Vidite upute ispod.
-------------------	---------------------

Slab signal	
Predaleko ste od bazne (mrežne) stanice	Probajte ponovno na drugoj lokaciji.
Mreža je zakrčena	Probajte kasnije uspostavljati pozive.

Buka	
Problem je u lošoj kvaliteti mreže	Poklopite slušalicu i probajte nazvati ponovno. To bi Vas moglo prebaciti na drugu mrežu.

Nemoguće je dodati kontakt	
Broj kontakata u Imeniku telefona je popunio cijelu memoriju.	Obrišite neke kontakte kako bi oslobodili memoriju.

Nemoguće je namjestiti opcije	
Opcija koja se želi namjestiti nije podržana ili je zabranjena od strane mreže.	Kontaktirajte svog operatera.

Mreža: 900/850/1800 /1900 Quad Band

Dimenzije: 100.8 mm x52.5 mm x19.8 mm

Težina: 95 g (uključujući s baterijom)      Baterija: 3.7V/800 mAh Li-ion baterija