

Poštovani!

Čestitamo na Vašem izboru MaxCom telefona! Donijeli ste pravu odluku.

Uključeno u pakiranje: Mobilni telefon, Putni punjač, baterija, upute

1 OPIS KONTROLA



Tipka za prekidanje/povratak/brisanje/paljenje/gašenje 

- Prekidanje poziva
- Kad ste u izborniku: povratak za jedan korak
- Brisanje unosa
- Paljenje/gašenje: držite pritisnutu tipku 2 sekunde

Prijemnik

Zaslon

Tipke za pomicanje

- U stanju mirovanja:  Ulaz u izbornik
- U stanju mirovanja:  Ulaz u imenik
- Pritisak tipke gore ili dolje za pomicanje po izborniku i imeniku

Prihvatanje/OK-tipka 

- Započni ili preuzmi poziv
- U izborniku: Potvrdi označeno
- U stanju mirovanja: Upiši željeni broj telefona

1 - Tipka

Pritisnite i držite za spajanje na glasovnu poštu

***** - Tipka

- U stanju mirovanja:
 - Pritisnite i držite za brzi izbor tipke M1 (vidi poglavlje 7)
 - Kod SMS-a Posebni znakovi
(, . ? ; ! " ' @ _ ~ & + - () < > { } [] % = / \ # * \$ § ...)
- Radio: Pronađite i odaberite pošiljatelja

- Tipka

- U stanju mirovanja:
Pritisnite i držite za brzi izbor tipke M2
- Kod SMS-a: izbor tipkovnice s malim, velikim slovima ili numeričke tipkovnice

0 - Tipka

- Kod SMS-a: razmak
- Pritisnite i držite za ubacivanje: +
(obično prilikom unošenja internacionalnog prefiksa, npr.: +385 za Hrvatsku)

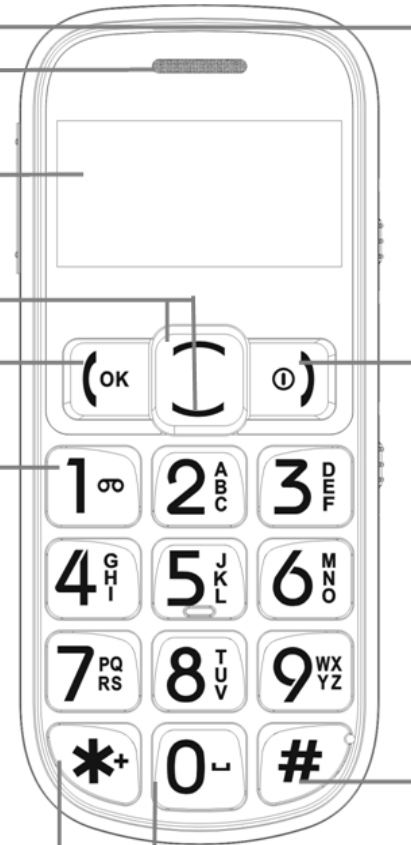

16 SIGURNOSNE UPUTE



Isključite mobilni uređaj u bolnicama i u blizini medicinskih uređaja. Potrebno je osigurati minimalnu razdaljinu između uključenog mobilnog uređaja i elektro stimulatora srca



Ne upravljajte vozilom dok držite mobilni uređaj u ruci.



Poštujte prometne zakone u zemlji u kojoj se nalazite. Mobilni uređaj je potrebno isključiti za vrijeme leta avionom.



Mobilni uređaj je potrebno isključiti u blizini benzinskih postaja i ostalih područja sa lako zapaljivim materijalima.

Nikada ne usmjeravajte LED svjetlost u oči ljudima i životinjama.

(Protection class 3)

SAR-vrijednosti: Najveća dopuštena količina određena prema odredbama EU je 2.0 W/kg. Ovaj model ima najviše 0,112 W/kg.

17 UPOTREBA

Ovaj mobilni telefon je robusan i namjenjen isključivo za mobilnu upotrebu. Potrebno ga je zaštititi od vlage (kiša, kupaonica,...) i udaraca. Ne izlagati dugotrajnoj sunčevoj svjetlosti. Upotreba drugačija od navedene može dovesti do oštećenja proizvoda i povezano je s rizikom od električnog šoka, požara itd. Uređaj se ne smije mijenjati na bilo koji način, niti otvarati.

Strujni adapter je dizajniran za upotrebu u javnoj električnoj mreži od 230 V/50 Hz (10/16A) jačine napona.

18 TEHNIČKI PODACI

Dual band GSM 900/1800MHz Baterija: Li-Ion 3.7V / 800mAh

Dimenzije: 103x49x15mm Na čekanju: 170h

Težina: 80 (s baterijom) Vrijeme razgovora: 120min

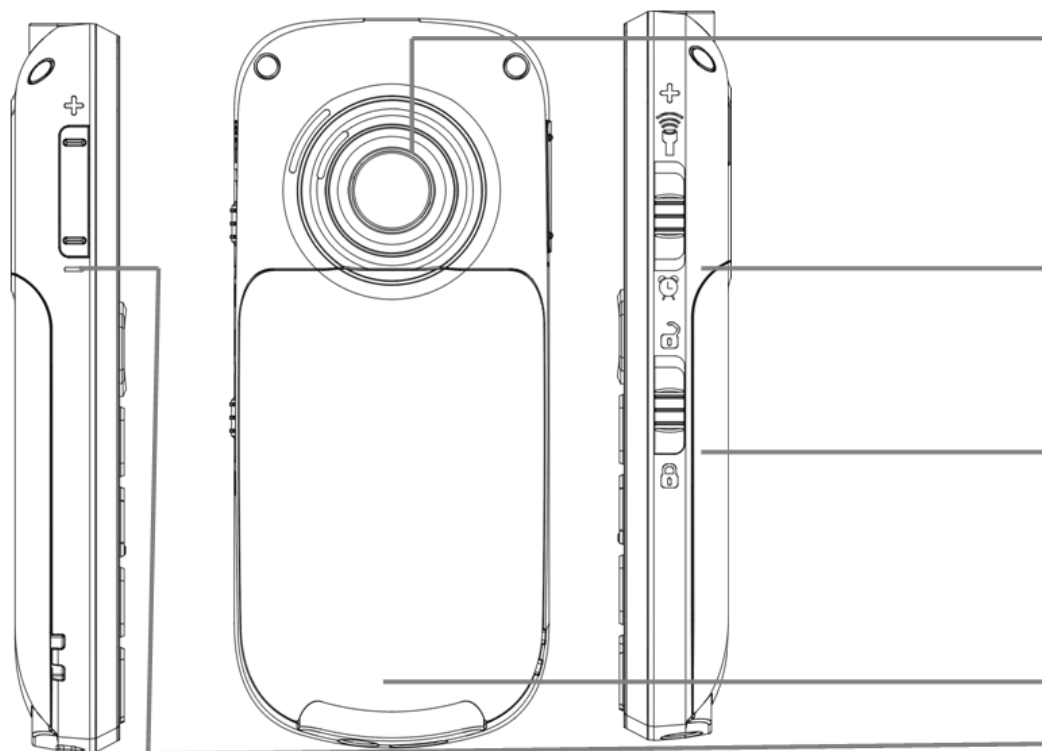

Tipka za hitne pozive

Svjetiljka/Budilica

- Prekidač prema gore: upaljena svjetiljka
- Prekidač prema dolje: izbornik budilice

Tipka za zaključavanje:

- Prekidač prema gore: otključano
- Prekidač prema dolje: zaključano

Poklopac od baterije

Podšavanje glasnoće zvučnika

15 DECLARATION OF CONFORMITY

Declaration of Conformity

We the manufacturer / Importer: Maxcom Sp. z o o, ul. Towarowa 23a, 43-100 Tychy POLAND

Declare under our sole responsibility that the following product:

Type of equipment:	Dual Band Mobile Phone
Model Name:	MM430
Brand:	MAXCOM

complies with the essential protection requirements of R&TTE Directive 1999/5/EC on the approximation of the laws of the Member States relating to **Radio Spectrum Matters**, the Council Directive 2004/108/EC on the approximation of the laws of the Member States relating to **electromagnetic compatibility (EMC)** and the European Community Directive 2006/95/EC relating to **Electrical Safety**.

Assessment of compliance of the product with the requirements relating to the essential requirements according to Article 3 R&TTE was based on the Directive 1999/5/EC and the following standards:

Radio Spectrum:	EN 301511
Health:	EN50360:2001 EN62209-1 :2006 EN62311:2008/IEC62209:201
EMC:	EN 301489-1:V1.5.1:2005; EN 301489-7:V1.2.1:2002;
Electrical Safety:	EN 60950-1:2001+A11:2004.

Manufacturer / Importer
(signature of authorized person)

Signature: 
"MAXCOM" Sp. z o.o.
PREZES ZARZADU
mgr Marcin Wilk

 Sp. z o.o.
43-100 TYCHY, ul. Towarowa 23a
tel. 032/3277089, fax 032/3277860

Date: 29,10,210

2 UMETANJE SIM KARTICE

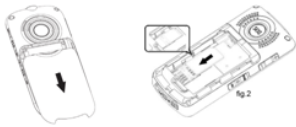

Slika 1: Maknite poklopac s baterije (kao na slici).

Slika 2: Ubacite SIM karticu u za to predviđen utor s licem prema dolje

3 UMETANJE I UČITAVANJE BATERIJE



Slika 3: Umetanje baterije

Umetnite bateriju tako da čujete "klik".

Slika 4: Umetnite kabel za punjenje u utor na dnu MaxCom-a.

Tijekom punjenja: indikator baterije se miče na zaslonu.

Puna baterija: indikator baterije stoji mirno.

Prije prvog poziva najmanje 4 sata punite bateriju!

4 SIMBOLI NA ZASLONU

U stanju mirovanja:

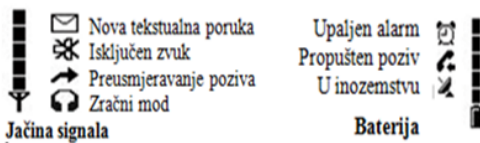

Hitni pozivi → Dodaj kontakt

b. Kada prvi put upotrijebite svoju SIM karticu biti će potrebno unijeti broj lokalne pomoći u hitnim slučajevima (možete unijeti broj ili odabrati iz adresara)

● Prebacite SOS funkciju uključeno/isključeno: U izborniku Adresar -> SOS brojevi -> Status -> Uključeno/Isključeno

Napomena: Ako želite kao SOS broj staviti brojeve hitne pomoći, policije, vatrogasaca i sl. potrebno je to napraviti u dogovoru sa svakom od institucija. Ukoliko dođe do bilo kakvog troška stvorenog nenamjernim pozivom, odgovornost je isključivo na korisniku uređaja.

9 SMS PORUKE

SMS (Short Message Service) su pisane poruke s najviše 160 znakova.

● **Pisanje SMS poruka:** Uđite u izbornik s tipkom → **Poruke:** → **Pisanje novog SMS-a:** . Tekst unosite putem tipkovnice gdje svaka tipka predstavlja nekoliko znakova koji se pojavljuju višestrukim pritiskom

(e.g. 2x , 2x , 3x , 3x , 3x for Hello).

	, . ? ! 1		j k l 5 £		w x y z 9 ý þ
	a b c 2 ä æ å à		m n o 6 ö ø ó		Space; 0
	d e f 3 è ê ë		p q r s 7 ß \$		Special characters: , . ? ; :
	g h i 4 i í î		t u v 8 ü ú ú	!" ' @ _ ~ & + - () < > { } [] ...	

Pritiskom na tipku # izmjenjujete znakove koje unosite.

● **Slanje SMS poruke:** Izaberite Slanje s pritiskom 2x OK tipke i utipkajte broj ili ga odaberite iz Adresara (OK tipka, pomaknite se do imena i odaberite OK tipkom). Tada pritisnite OK tipku za slanje.

5 PRVI KORACI

Kada prvi put upotrijebite svoju SIM karticu, mobilni uređaj će Vas tražiti da ispunite SOS podatke (poglavlje 8)

Držanjem tipke za paljenje najmanje 2 sekunde upalit ćete mobilni telefon.

Za gašenje, također držite tipku 2 sekunde.

Kod upotrebe nove SIM kartice potrebno je utipkati 4-znamenkasti PIN kod (Personal Identification Number).

PIN-Kod: PIN kod je 4-znamenskasta kombinacija brojeva koja služi sprečavanju drugih da koriste Vaš uređaj.

● Isključivanje PIN koda: u Izborniku: **Postavke** -> **PIN zahtjev** → **Isključeno** →

Ulazni izbornik: Pritisnite - tipku

● Pomicanje po izborniku: i

● Potvrda: s OK tipkom

Dolazni poziv:

● Javljanje: Pritisnite OK tipku - Odbacivanje: Pritisnite tipku za odbacivanje

Završetak poziva: Pritisnite tipku za završetak

Za pozivanje: Utipkajte telefonski broj preko tipkovnice (uključujući i pozivni broj) – započnite poziv pritiskom na OK tipku

Ponovno pozivanje: Pritiskom na OK tipku vidjet ćete pozivane brojeve. Odaberite broj sa i i započnite poziv s OK tipkom.

Spremanje kontakata u adresar:

Uđite u izbornik sa → nastavite do adresara: ,

nastavite do Dodavanja kontakta , → odaberite memoriju SIM kartice ili telefon i potvrdite OK tipkom

● **Primanje SMS poruke:** Kratki zvučni signal i evidentiranje na ekranu o pristigloj SMS poruci.

Pritiskom na OK tipku možete pročitati poruku odmah ili pogledati listu primljenih poruka u Izborniku -> Poruke -> Primljene poruke.

11 ALATI I KALKULATOR

● **Budilica:** Izbornik -> Budilica -> Postavite Budilicu 2 x OK tipka -> odaberite Jednom ili Svakodnevno sa OK tipkom -> unesite sat i minute. Odaberite melodiju budilice i nakon pritiska na OK tipku, budilica je namješetna.

Kada se budilica upali, ugasite ju pritiskom na tipku za gašenje (Napomena: Ako je budilica upaljena u Izborniku, zvonit će i iduće jutro!) ili aktivirajte Stišavanje sa OK tipkom i budilica će ponovo zazvoniti za 5 min.

Kako biste promijenili melodiju budilice uđite u Izbornik -> Postavke -> Melodije zvona -> Melodija budilice



● **Podsjetnik:** Sačuvajte bilješku sa aktivnim podsjetnikom

● **Kalkulator:** Izvršava osnovne aritmetičke operacije.

Upišite ime koristeći tipkovnice (Pogledajte poglavlje 9, Napišite SMS za unos teksta, pritisnite OK tipku, upišite broj, pritisnite OK tipku

Pretraživanje Adresara:

Otvorite Adresara sa: 

● Pomičite se kroz stavke sa  i  ili:

● Koristite pretraživač imena: Upišite početno slovo traženog imena na tipkovnici i po potrebi se pomičite sa .

Kada je označeno traženo ime pritisnite OK tipku za uspostavljanje poziva.

Pozivanje s tipkama brzog pozivanja:



Upotrebom *, # i tipki 2 do 9 možete pozivati unaprijed određene kontakte pritiskom na jednu tipku (pritisnite i držite 2 sekunde. Pogledajte poglavlje 7.

Razgovor bez korištenja ruku:

Opcija razgovora bez korištenja ruku može biti uključena ili isključena tokom razgovora pritiskom na tipku 0.

6 ADRESAR

Spremanje imena i brojeva (počnite sa internacionalnim prefiksom, npr. +385 za Hrvatsku).

Uđite u izbornika s  → nastavite do Adresara:  →



Izbornik: Traži ime, Dodaj kontakt, Izbrisi, Kopiraj sve hitne pozive (spremi, uredi, obriši, uključeno/isključeno), Tipke brzog biranja, Postavke imenika (Pohrani unos na Sim karticu/telefon, Status memorije).

7 Tipke brzog biranja

Biraj pohranjeni broj tako da jednom pritisneš * ili # tipku ili bilo koju tipku od 2 do 9.

Za postavljanje, uđite u izbornik, **Imenik** → **Tipke brzog biranja**

12 OSTALE OPCIJE U IZBORNIKU

U izborniku s  → nastavite do **Postavki**: ,

● **Stišano**: Mobilni telefon nema nikakvih zvukova prilikom dolazećeg poziva ili SMS-a.

● **Alarm vibracijom**: Omogući ili onemogući vibraciju za dolazeći poziv.

● **Postavke**: Možete promijeniti melodiju zvona (za  dolazne pozive, SMS, podsjetnik za rođendane), Glasnoća (poziva, melodije, tonova tipki), Jezik, Vrijeme i datum.

● **Izbor mreže**: **Postavke** → **Postavke mreže** → **Izbor mreže**: Auto ili ručno.

● **PIN zahtjev**: Uključite/Isključite ili Izmjenite.

● **Tvornički zadano**: Postavite mobitel na tvorničke postavke.

13 ODLAGANJE

Odlaganje pakiranja: Pakiranje kao i sva pomagala u njemu se recikliraju i na taj način ih i treba odložiti kako bi započeli proces recikliranja.

Odlaganje baterije: Baterije se ne smiju bacati u kućni otpad! Kao potrošač, Vi ste obvezni vratiti iskorištene baterije.

Možete ih odložiti u lokalno odlaganje otpada za baterije ili u specijaliziranim dućanima.



odaberite tipku koju želite dodijeliti. Kod **Uredi**, odaberite željeni kontakt i pohranite ga s tipkom .

Napomena: Ime kontakta već mora postojati u imeniku.

Pohranjivanje novog kontakta na brzom biranju nije moguće..

Tipka **1** je rezervirana za broj glasovne pošte. Možete to promijeniti u izborniku **Poruke** → **Pošta** → **Broj pošte**.

8 Mogućnosti hitnih poziva

Možete pohraniti najviše pet hitnih kontakata (obitelj, susjedi, prijatelji, hitne službe). Ovi odabrani brojevi kontakata će automatski biti birani u hitnim slučajevima, ukoliko je tipka na stražnjem dijelu telefona držana pritisnuta.

Konstantno će se čuti signal upozorenja tako da ćete i Vi i nazvana osoba znati da se radi o hitnom slučaju! Ukoliko nije uspostavljen poziv s prvim kontaktom, mobitel će automatski nazvati slijedeći po redu broj. Ukoliko nije postignut kontakt ni s drugim brojem, mobitel će ponovo nazvati prvi broj i obrnuto (moguće su maksimalno 3 rotacije između dva broja).

Napomena: Mobitel će pretpostaviti da je uspostavljen uspješan poziv neovisno o tome da li se javila osoba ili sekretarica!

Ukoliko nije pohranjen kontakt za hitne slučajeve ili ako nemate više novaca na računu ili ako nemate pristup inozemnim mrežama (npr. roaming nije podržan), bit će biran broj 112.

(e.g. roaming not permitted), 112 će biti pozvan.

Odlaganje uređaja: Ukoliko se uređaj više ne može koristiti, molimo Vas da ga ne odlažete u kućni otpad. Vodite računa o okruženju tako što ćete ga odložiti tamo gdje se inače i drugi neupotrebljivi uređaji odlažu i time omogućite pravilan proces recikliranja.

14 ČESTO POSTAVLJENA PITANJA

● **Zaslon pokazuje "Nema SIM kartice!"**: Provjerite da li ste dobro umetnuli SIM karticu (zlatna kućica ispod baterije)

● **Neuspješan poziv**: Provjerite odabrani broj i da li je napisan ispravan pozivni broj za državu, grad i sl.

● **Mobilni zaslon je prazan/crn**:

Telefon je u stanju čuvanja energije: pritisnite bilo koju tipku za prekid. Ili je ugašen (Pritisnite  2 sekunde kako bi ga uključili).

● **Mobilni telefon ne reagira (zablokiran je)**: Uklonite bateriju, ponovo je vratite i uključite mobitel). Ukoliko i dalje ne reagira, javite se ovlaštenom servisu).

● **Mobitel se ne puni**: Može trajati nekoliko minuta. Ukoliko ni nakon 10 minuta nema reakcije, javite se ovlaštenom servisu.

 € 0678